

go-e



Installations- och bruksanvisning go-e Controller

gäller för artikelnummer: CH-30-01

V 1.2

INNEHÅLLSFÖRTECKNING

- 1** Viktiga symboler
Sida 4
- 2** Ladda ännu smartare
Sida 4
- 3** Observera före installation och idrifttagning
Sida 5
- 4** Säkerhetsbestämmelser/anvisningar
Sida 6
- 5** Produktöversikt
Sida 8
- 6** Leveransens omfattning
Sida 9
- 7** Tekniska data
Sida 10
- 8** Installation
Sida 12
- 9** Installation (fler sensorer)
Sida 16
- 10a** Idrifttagning/användning av enheten
Sida 18
- 10b** Idrifttagning/användning via appen
Sida 33
- 11** Laddning med överskott från solceller / Lastbalansering
Sida 42
- 12** Garanti, felansvar och undantag
Sida 47
- 13** EU-försäkran om överensstämmelse
Sida 47
- 14** Kontakt och support
Sida 49

1. Viktiga symboler



Varning för en farlig situation som kan leda till hälsoskador, dödsfall eller materiella skador om säkerhetsbestämmelserna inte följs.



Hänvisning till anpassning av produkten eller från produktfunktioner till individuella behov.



Tips om hur du använder produkten på ett miljövänligare eller mer ekonomiskt sätt.



Uppgiften får endast utföras av behörig elektriker.

2. Ladda ännu smartare

Tack för att du valt vår produkt!

Med go-e Controller kan du övervaka energiflödet i byggnader. Det innebär att laddningen av elbilar i en byggnad kan styras ännu smartare i samverkan med go-e Chargers beroende på solens läge och aktuellt strömbehov. Du kan även enkelt använda enheten för övervakning av förbrukare i byggnaden.

go-e Controller hjälper dig med att i form av ett så kallat energihanteringssystem (EMS) registrera mätvärden i en elektrisk fördelaranläggning och göra dessa tillgängliga för andra enheter i ett nätverk. Därmed möjliggörs i synnerhet en reglering av överskottsel från solceller samt dynamisk lastbalansering med go-e Chargers utan ytterligare programmeringskunskaper.

Håll koll på strömflödena i din byggnad och maximera på så vis automatiskt din solcellsanläggnings egenförbrukning vid laddning med alla go-e Chargers. För go-e Chargers i Gemini-serien och Gemini 2.0-serien och PRO-serien och Home-serien (V3) finns till och med automatisk fasomkoppling.

Styr laddningen av elbilar med dynamisk lastbalansering för att undvika överbelastning av strömanslutningen. Om flera strömförbrukare är igång samtidigt anpassas vid behov ladddefekten automatiskt för de go-e Chargers som är anslutna till go-e Controller.

go-e Controllern är kompatibel med samtliga solcellsväxlerriktare och strömlagringslösningar. Dessutom är den kompatibel med samtliga go-e Chargers och go-e-appen.

Med go-e Controller kan strömförbrukningen i realtid och i det förflutna visas grafiskt. Mätvärdet som registrerats av go-e Controller registreras direkt via de medföljande strömmvandlarna och strömförsörjningen som elektrikern har utfört. En go-e Controller kan drivas med en fas eller tre faser.

*Solcellsoptimering är även möjlig utan direkt mätning av produktionen med hjälp av invertern. Mätning och visualisering av egenproduktionen via en sensor är endast möjlig för AC-växlerriktare.

3. Observera före installation och idrifttagning

Sammanfattningsvis:

go-e Controller styr ett obegränsat antal go-e Chargers så att dessa laddar elbilar när det finns tillräckligt med ström. Med eller utan ström från elnätet efter behov.

go-e Controller kan styras direkt via en display. Med go-e-appen blir användningen ännu bekvämare.

Anslutningen av go-e Controller till ett nätverk kan ske via WLAN eller LAN. go-e Controller erbjuder ytterligare gränssnitt för anslutning till befintliga lösningar: Förutom HTTP-API, MQTT och Modbus finns även ett Cloud API för att integrera go-e Controller.



Mycket av informationen i denna anvisning är avsedd för installatören som måste utföra installationen och bör genomföra grundkonfigurationen. Inställningarna för optimerade laddningsförlopp och anslutning av ytterligare laddstationer till go-e Controller kan utföras smidigt av användaren i några få steg via go-e-appen.



Tips: Laddning med överskott från solceller kan till och med kombineras med flexibla elpriser. Det ger en ännu mer hållbar och kostnadseffektiv laddning.

Vi önskar dig mycket nöje med din go-e Controller.

Din

go-e team



Observera samtliga säkerhetsbestämmelser och övrig information i denna anvisning!

Ladda ner produktbladet: www.go-e.com



Läs igenom anvisningen och produktbladet noggrant och spara dem för framtida referens.

Syftet med dokumenten är att hjälpa dig:

- Använda produkten säkert och föreskriftsenligt
- Öka livslängden och tillförlitligheten
- Undvika skador på enheten samt andra materiella skador
- Förhindra fara för liv och lem



4. Säkerhetsbestämmelser/anvisningar

Allmänna säkerhetsbestämmelser



go-e Controller ska endast användas för att samla in mätvärden i ett elsystem och vidarebefordra dessa till ett nätverk för att implementera en energiovervakning, maximera egenförbrukningen från en solcellsanläggning eller för att möjliggöra dynamisk lastbalansering tillsammans med go-e Chargers.

Om säkerhetsbestämmelserna inte beaktas kan det få allvarliga konsekvenser. go-e GmbH fransäger sig allt ansvar för skador som uppstår på grund av att bruksanvisningen, säkerhetsbestämmelserna eller varningarna på enheten inte följs.

Nätspänning – livsfara! Använd aldrig go-e Controller om höljet är skadat eller öppet.

Vid ovanlig värmeutveckling ska go-e Controller inte vidröras och strömmen brytas. Kontakta kundsupport om plasten missfärgas eller deformeras.

Personer med elektroniska implantat bör hålla ett avstånd på minst 60 cm till go-eCharger på grund av elektromagnetiska fält.

go-e Controller har kommunikationsgränssnittet WLAN 802.11b/g/n 2,4GHz. Wifi drivs med en frekvens på 2,4 GHz, kanal 1-13 med frekvensbandet 2412-2472 MHz. Maximal sändningseffekt för WLAN är 20 dBm EIRP.

Elektriska skyddsåtgärder, installation, drift



All information om den elektriska installationen är endast avsedd för en elektriker som är utbildad att utföra arbeten i enlighet med gällande nationella föreskrifter.



go-e Controller ska monteras av en behörig elektriker i enlighet med den fullständiga bruksanvisningen. Monteringens måste utföras i enlighet med lokala, regionala och nationella bestämmelser.

En elstöt kan vara dödlig. Koppla från strömförsörjningen innan arbeten utförs på elkretsen.

Controllern monteras på en DIN-skena. Observera de tillåtna omgivningsvillkoren. Vid omgivningstemperaturer på mer än 45 °C rekommenderas ett säkerhetsavstånd till andra enheter i elskåpet på 10 mm. Omgivningstemperaturen får inte överstiga 55 °C.

Laddaren får inte användas i närheten av brännbara eller explosiva ämnen, rinnande vatten eller enheter som avger värme.

Kontrollera att strömanslutningen till go-e Controller är korrekt installerad och inte skadad.

I byggnaden ska en jordfelsbrytare av typ A, 30 mA användas, om inte lokala föreskrifter föreskriver något annat. Oberoende av detta ska en ledningsskyddsbrytare (rekommendation: LS-3/B6) användas. Säkra inte go-e Controller med mer än 16 A.

go-e Controller får endast användas om alla skyddsanordningar fungerar felfritt.

Anslutningsledningarna ska vara tillräckligt dimensionerade. Vi rekommenderar en ledningsarea på minst 1,5 mm².

Strömomvandlare ska alltid monteras i strömriktningen enligt beskrivningen och bilderna i installationsanvisningen. Det innebär att pilarna på strömomvandlarna ska peka mot strömförbrukarna.

Använd alltid medföljande strömomvandlare. Alternativa strömomvandlare som även lämpar sig för högre strömmar får endast användas efter samråd med go-e Support och skriftlig bekräftelse därifrån.

Öppning, reparation, underhåll



Alla slags ändringar eller reparationer av maskin- eller programvara i go-e Controller får endast utföras av fackpersonal från go-e GmbH.

Innan en produkt med misstänkt defekt demonteras ska den tekniska kundsupporten hos go-e alltid kontaktas och deras beslut om vidare hantering av serviceärendet inväntas.

Om varningar på go-eCharger avlägsnas eller skadas, eller om produkten öppnas, upphör allt ansvar från go-e GmbH att gälla. Garantin upphör även att gälla om en go-e Controller ändras eller öppnas.

Strömomvandlarnas kablar får inte kapas.

go-e Controller är underhållsfri.

Enheten kan rengöras med en fuktig trasa. Använd inte rengörings- och lösningsmedel.

Avfallshantering



Enligt direktiv 2012/19/EU (WEEE-direktivet) får elektrisk utrustning inte kastas i hushållsavfallet när dess användningstid har upphört. Enheten ska lämnas till ett insamlingsställe som är speciellt avsett för elektrisk utrustning i enlighet med gällande nationella lagbestämmelser. Kassera även produktförpackningen på rätt sätt via returpappersinsamlingen så att den kan återvinnas.

Juridisk information

Upphovsrätten till denna bruksanvisning tillhör go-e GmbH.

Alla texter och bilder motsvarar den senaste tekniska utvecklingen vid tidpunkten för bruksanvisningens framtagning. go-e GmbH förbehåller sig rätten att göra ändringar utan föregående meddelande. Innehållet i bruksanvisningen är inte någon grund till anspråk mot tillverkaren. Bilderna är avsedda som illustration och kan avvika från den faktiska produkten.

5. Produktöversikt

- a** Ingångar för strömmätning
Sensorer 1-3
- b** Modbus RS485 x2
för senare utbyggnad
- c** Ingångar för strömmätning
Sensorer 4-6
- d** 4 knappar för
menystyrning
- e** Ljussensor
automatisk avstängning av displayen

- f** Färgdisplay (320 x 240 px)
- g** Spänningsförsörjning med
anslutningsklämma
- h** WiFi -antennanslutning 2,4 GHz
- i** Ethernet 100 Mbit/s
- j** Typskylt
med Controllerns serienummer

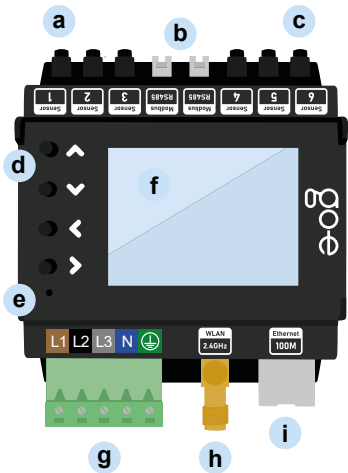

Baksida

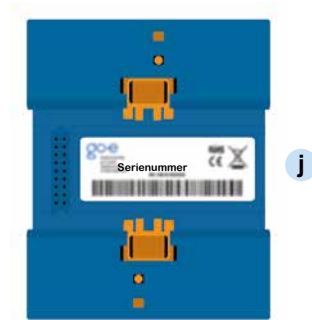

6. Leveransen omfattar

- 1** go-e Controller

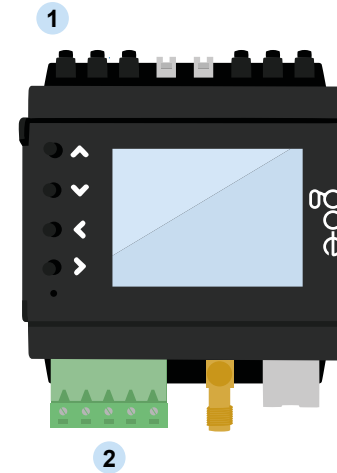

- 2** Kopplingsplint

- 3** 6 strömomvandlare, fällbara, 100 A
med teleplugg (90 grader)

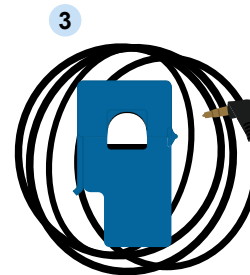

- 4** WLAN-antenn, självhäftande
kan anslutas som tillval

- 5** Ethernet-flatkabel 2 m
kan anslutas som tillval

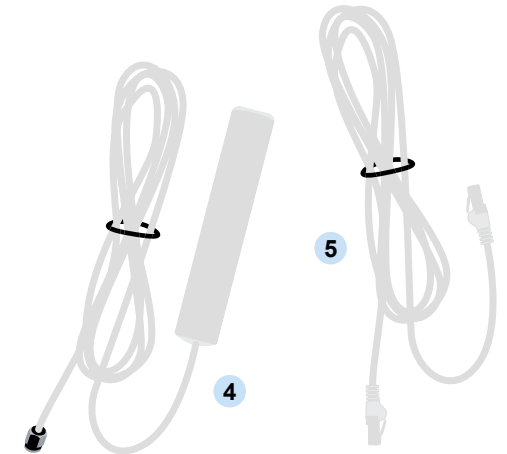

- 6** Datakort



7. Tekniska data

Produktspecifikationer	
Mått (B x H x D)	ca 72 x 90 (utan kontakt) x 61 mm (4 delningsenheter)
Vikt	193 g
Spänningsmätning	4 ingångar trefas (L1, L2, L3 och N) enfas (L1 och N)
Märkspänning	3 x 230 V (enfas) / 400 V (trefas)
Märkfrekvens	50 Hz
Visning	Färgdisplay
Kompatibilitet	go-eCharger Home-serien go-e Charger Gemini-serien go-e Charger Gemini 2.0-serien go-e Charger PRO-serien Samtliga solcellsväxelriktare* Samtliga AC-batterilagringsystem**

*Solcellsoptimering är även möjlig utan direkt mätning av produktionen med hjälp av invertern. Mätning och visualisering av egenproduktionen via en sensor är endast möjlig för AC-växelriktare.

**Ett DC-kopplat batterilagringsystem kan inte mätas, men genom att justera inställningarna i appen kan du förhindra att det laddas ur permanent när elbilen laddas (gäller inte HOME-serien V2).

Mätfunktioner: Märkspänning			
	Min.	Nominell	Max.
L1 - PE L2 - PE L3 - PE		230 V	277 V
L1 - N	100 V	230 V	277 V
L1 - L2 L1 - L3 L2 - L3		400 V	
Ingångar för strömmätning			
	Sinus	RMS	Peak
max. mätbar ström	100 A		144 A
max. kontinuerlig ström (termiskt begränsad)		140 A	

Nätverk	
Ethernet 802.3	10M / 100M, Full-Duplex eller Half-Duplex DHCP eller statisk IP-adress
WLAN Station 802.11 b/g/n 2,4GHz	Krypteringar som stöds: öppen / WEP / WPA / WPA2 / WPA3 upp till 10 konfigurationer kan sparas DHCP eller statisk IP-adress
WLAN Access Point	för lokal anslutning till appen eller API Kanal kan ställas in fritt från 1 - 13 SSID och lösenord kan ställas in kan avaktiveras

Gränssnitt och funktioner		
	Möjligt i det lokala nätverket	Molnanslutning
Modbus TCP API	ja	inte möjlig
MQTT API	ja, anslutningar möjliga i lokala nätverk och till internet	inte möjlig
HTTP API	ja	ja
Anslutning till go-e Chargers (HOME Series V3 / Gemini-serien / Gemini 2.0-serien / PRO-serien)	ja, antal inte begränsat	valfri dataöverföring via molnet möjlig (krävs om ej separerad i samma subnät resp. genom NAT)
Anslutning till go-e Chargers (HOME Serie V2)	nej	Det måste finnas en molnanslutning till go-e Charger HOME V2 och go-e Controller
Dynamisk lastbalansering	ja, lokal mätvärdesöverföring	Det måste finnas en molnanslutning till go-e Charger
go-e-appen	ja, hittar go-e Charger automatiskt i det lokala nätverket med mDNS	ja, fjärråtkomst med serienummer och lösenordsinmatning
Registrering och export av logg-data med mätvärden	inte via go-e-appen / go-e Cloud / display. Egen datainsamling via API möjlig	ja
Grafisk visning av tidigare strömförbrukning	inte via go-e-appen / go-e Cloud / display. Egen datainsamling via API möjlig	ja

8. Installationsritning



Låt en elfackman installera och konfigurera go-e Controller under beaktande av lokala installationsstandarder.



En elcentral rekommenderas som installationsplats. Om det inte finns någon plats kvar i elcentralen kan go-e Controller installeras i en ny utanpåliggande/infälld fördelare bredvid och anslutningskablarna för spänningsmätning och strömmomvandlare dras dit.



Efter slutförd installation ska du se till att den inbyggda programvaran i go-e Charger och go-e Controller alltid är uppdaterad så att korrekt funktion alltid är säkerställd. Den inbyggda programvaran i båda produkterna kan uppdateras t.ex. via go-e-appen i menyalternativet "Internet".

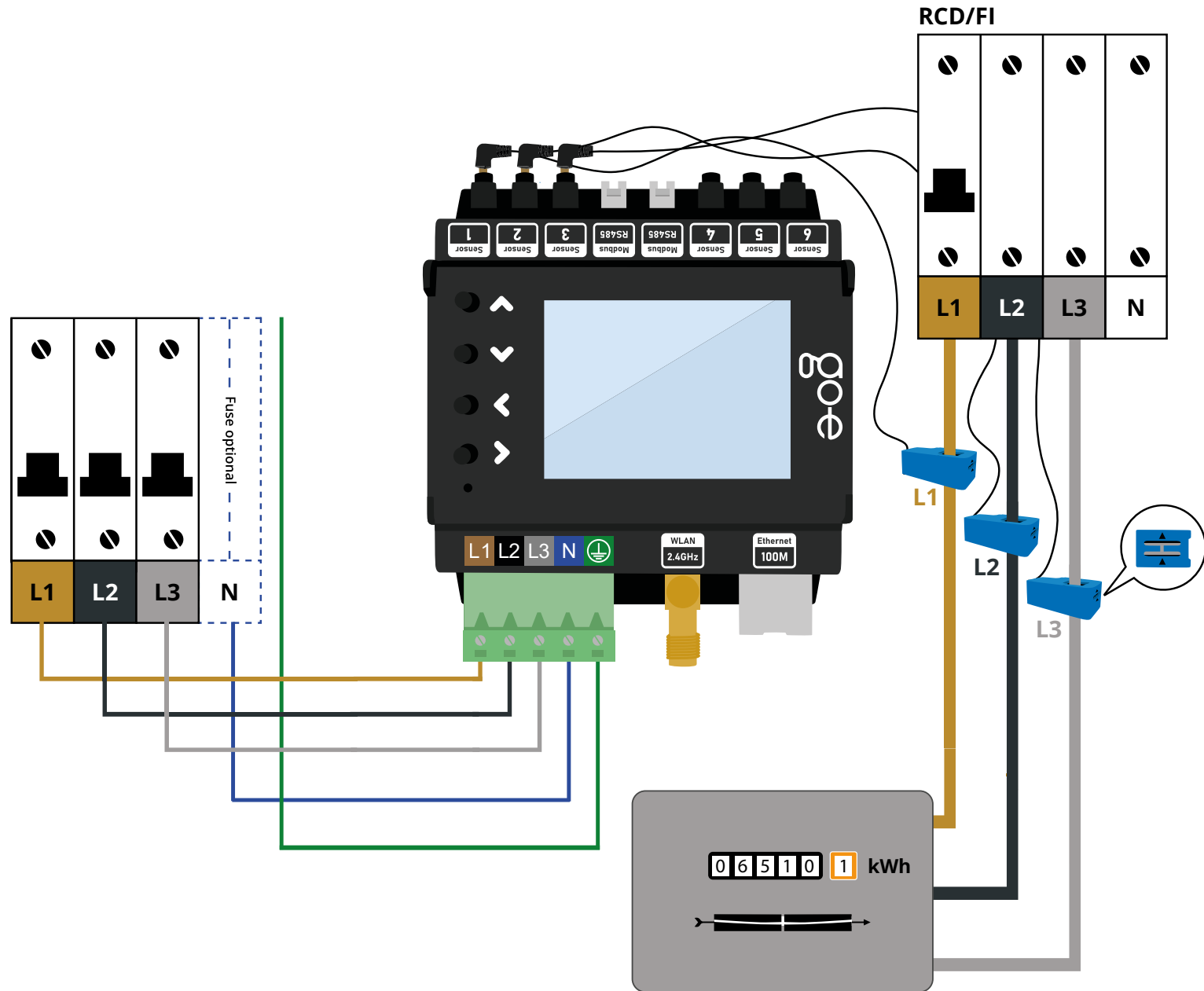

8. Installation

a

Verktyg som behövs

a Skruvmejsel

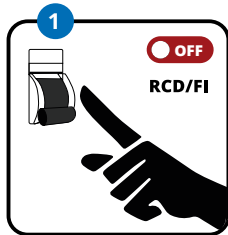

1. Säkerställ spänningsfrihet med hjälp av de fem elektriska säkerhetsreglerna.

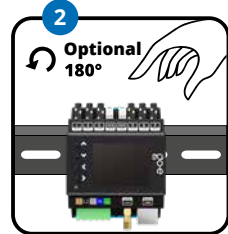

2. Sätt fast go-e Controller på DIN-skenan. Vi rekommenderar festsättning enligt bilden. Det går även att montera go-e Controller vriden 180°.



Observera: Displayvisningen kan vridas på motsvarande sätt under menyalternativet "Inställning/Enhet/Display".

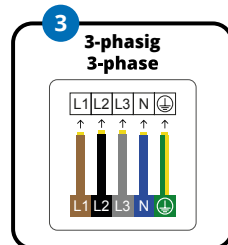
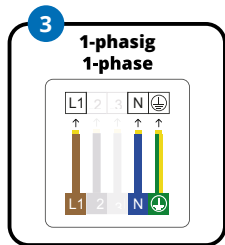

3. Anslut go-e Controller med en eller tre faser beroende på strömanslutning. Dra vid behov en extra matarkabel. För in ledaren i anslutningsklämman och fixera denna med en skruvmejsel. Anslut även neutralledaren och skyddsledaren.

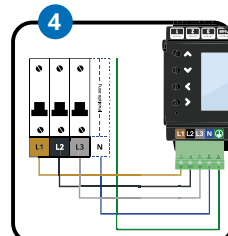
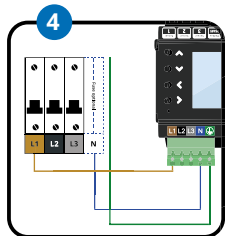

4. Det går även att ansluta go-e Controller till en säkring tillsammans med en annan förbrukare, t.ex. elspisen. Om det inte är möjligt måste du installera en ny säkring.

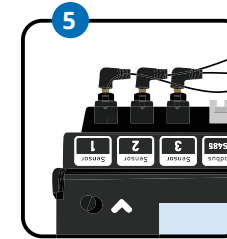

5. För att optimera överskottet från solceller behöver vi tillräckligt med sensorer för att mäta effekten från eller till elnätet. Vid tre-fasanslutning ansluter du tre strömmomvandlars telepluggar till de avsedda ingångarna för strömmätning. Alltså t.ex. i sensor ett till tre. Använd endast en strömmomvandlare vid enfasanslutning. Enklast sker det genom att vi mäter direkt på nätanlutningen.

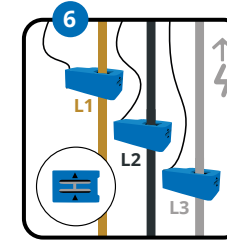
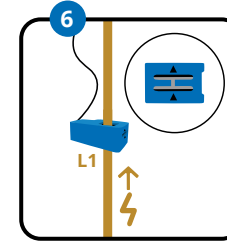

6. Fäst en strömmomvandlare per fas. De båda pilarna på strömmomvandlaren måste peka i strömriktningen. Vid anslutning till elnätet, som vi kallar "nät", ska pilen peka från elnätet mot huset.*

Observera: Högst en strömmomvandlare får fästas på en fas.

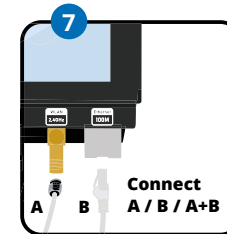

7. Anslut nu WLAN-antennen och/eller LAN-kabeln till go-e Controller.



För bästa möjliga mottagning ska du föra ut WLAN-antennens flatkabel ur elskåpet för att montera huvuddelen där.

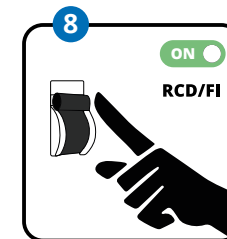

8. Vill du inte ansluta fler sensorer? (Det är inte heller nödvändigt för optimeringen av överskott från solceller.) Återupprätta sedan spänningsförsörjningen. Följ därefter anvisningarna i punkt 5. i kapitel 9. Installation (fler sensorer).



*Om det av utrymmesskäl inte är möjligt att montera strömsensorerna med pilen i angiven riktning, kan sensorerna även inverteras via meny eller appen för go-e Controller.

9. Installation (fler sensorer)



Efter slutförd grundinstallation kan du – beroende på anslutningstyp (en- eller trefas) – använda de återstående 3 till 5 strömmomvandlarna för att mäta strömflöden i olika enheter eller förbrukargrupper i byggnaden. Det kan t.ex. gälla AC-solcellsväxelriktaren, en AC-batterilagringseenhet eller elektriska storförbrukare som varmvattenberedare, klimatanläggning eller värmepump.

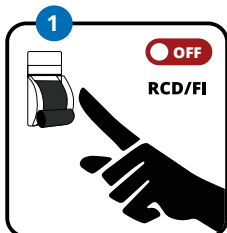

1. Säkerställ spänningsfrihet med hjälp av de fem elektriska säkerhetsreglerna.

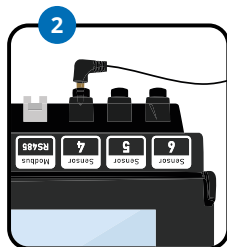

2. Sätt i en strömmomvandlars teleplugg i någon av de lediga ingångarna för strömmätning som är märkta med texten "Sensor". Du kan använda dessa hur du vill. Fäst strömmomvandlaren på den av enhetens eller strömkretsens faser vars strömflöde du vill mäta. På 3-fasenheter som levererar samma effekt på alla faser räcker det i regel att bara mäta en fas – som t.ex. på AC-växelriktaren.

Observera att en strömmomvandlare får anslutas som mest över en fas eftersom inga mätvärden annars kan registreras.

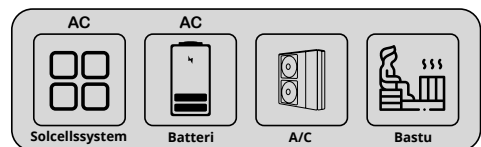

Vill du mäta och visualisera din egen solcellsproduktion?

Om du vill mäta och visualisera din solcellsproduktion måste du alltid mäta strömmen med hjälp av en sensor på en fas i din AC-solcellsväxelriktare. På en solcellsväxelriktare ska pilen på strömmomvandlaren peka från växelriktaren mot fördelaren.



Har du ett batterilagringssystem som ska beaktas vid optimeringen av strömförbrukningen?

Använd i så fall en strömmomvandlare för att mäta en fas i batterilagringseenheten. Detta är endast möjligt för **AC-batterilagringseenheter**. På ett växelströmsbatteri ska pilen på strömmomvandlaren peka från batteriet mot fördelaren. **Ett DC-kopplat batterilagringssystem** kan inte mätas, men genom att justera inställningarna i appen kan du förhindra att det laddas ur permanent när elbilen laddas (gäller inte HOME-serien V2).

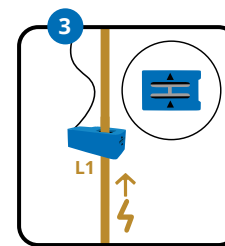

3. Även för strömmätning av ytterligare storförbrukare med 3-fas räcker det att ansluta en strömmomvandlare. Men du kan också använda strömmomvandlarna för att mäta förbrukningen i enskilda kretsar, t.ex. belysning, varmvattenberedare, luftkonditionering, bastu eller värmepump. **Vid mätning av dessa laster ska pilen på strömmomvandlaren peka mot lasten.**

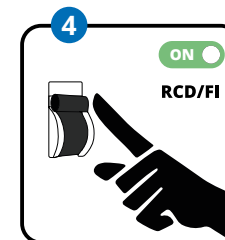

4. Har du installerat alla strömmomvandlare eller vill du inte använda alla sensorer? Är de elektriska anslutningsarbetena därmed avslutade? Återupprätta i så fall spänningsförsörjningen i strömkretsen.

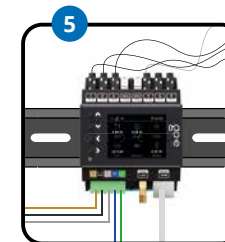

5. go-e Controller slås nu på och är driftklar när systemet har startats upp. Trogligtvis kommer felaktiga mätvärden att visas på displayen och vi måste fortfarande tilldela korrekt fas och kategori på sensorerna. Nu måste du göra den första konfigurationen. Du kan välja mellan dessa två metoder.

- Idrifttagning/manövrering via knapparna och displayen på enheten
- Konfiguration via appen

Om du redan har monterat go-e Charger identifieras dessa automatiskt av denna här konfigurationen av go-e Controller har slutförts. Det kräver att go-e Controller finns i samma nätverk som ifrågasvarande go-e Chargers. go-e Controller kan anslutas till ett obegränsat antal laddare.

När du använder WLAN-repeaters ska du tänka på att de utökar ditt hemnätverk och skapar inte något nytt nätverk med en annan IP-adress. Det fungerar bäst med repeaters av samma märke som din Access Point eller WLAN-router.

10a. Idrifttagning/manövrering på enheten

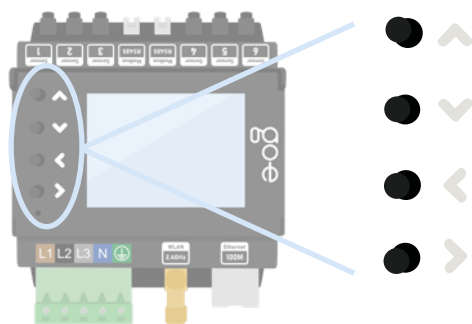

Använd de 4 knapparna på enheten för att navigera i menyn på displayen.

Om du befinner dig i en undermeny där du ser ett tangentbord, t.ex. för att ange ett lösenord, kan du hålla en knapp intryckt längre för att t.ex. snabbare navigera till önskad bokstav.

1. Startskärm

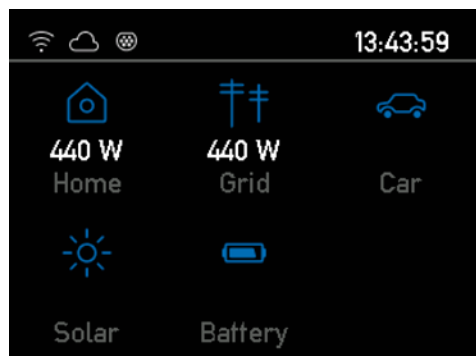

Så snart go-e Controller är driftklar kan du på startskärmen redan se de första mätvärdena – som antagligen fortfarande är felaktiga. Sensor-konfigurationen beskrivs senare.

Du kommer till huvudmenyn genom att trycka på knappen > utan att välja någon kategori. Du går tillbaka med knappen <.

2. Huvudmeny / Inställningar

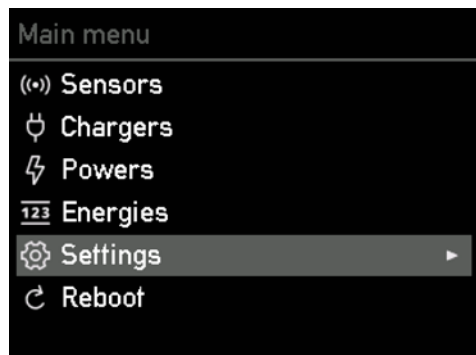

Växla mellan de olika menyalternativen med uppåt- och nedåtknapparna på enheten.

Tryck på knappen > för att välja menyalternativet "Inställningar".

3. Inställningar / Enhet

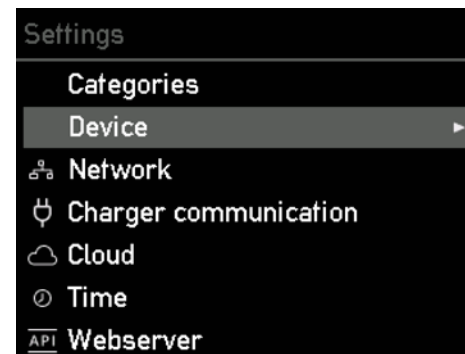

Tryck på knappen > för att välja menyalternativet "Enhet". Här kan du t.ex. anpassa språket eller displayen för go-e Controller efter dina önskemål.

4. Enhet

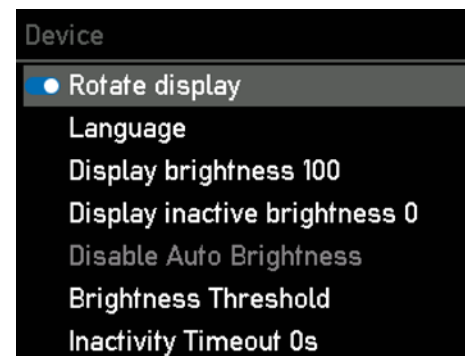

I undermenyn "Enhet" kan du t.ex.:

1. Vrida displayen 180° om du av utrymmesskäl har monterat Controller spegelvänd
2. Välja det språk som du föredrar
3. Anpassa displayens ljusstyrka
4. Ändra displayens ljusstyrka vid inaktivitet
5. Bestämna efter vilken inaktivitetstid displayen ska slockna helt

5. Huvudmeny / Sensorer

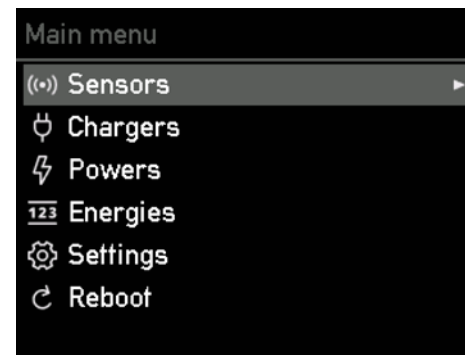

Tryck på knappen > för att välja menyalternativet "Sensorer". I menyalternativet "Sensorer" kan du göra konfigurationen.

10a. Idrifttagning/manövrering på enheten

6. Sensorer

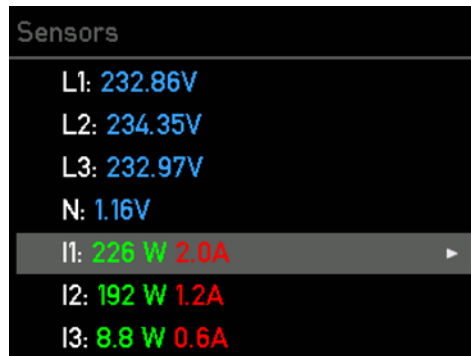

Under "Sensorer" kan du avläsa spänningar, strömmar resp. effekter i realtid. L1 till L3 visar spänningen för faserna som är anslutna till kopplingsplinten. I1 till I6 visar värdena för de anslutna sensorerna (strömomvandlare). I motsvarar här beteckningen Internal, vilket överensstämmer med den anslutna sensorn eller också avser last.

Om du väljer L1, L2, L3 eller N kommer du till spänningsinställningarna för fasen.

7. Sensorer / Spänningsinställningar

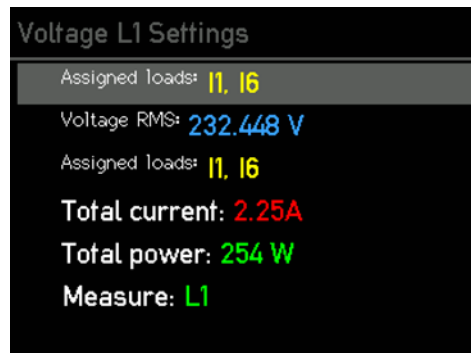

Här ser du alla mätvärden för den valda fasen samt de tilldelade lasterna (Internals/strömsensorer). Kontrollera bara att spänningen är någorlunda korrekt. Om ström och total effekt ännu inte stämmer så är det inget problem eftersom denna konfiguration förklaras lite senare.

Genom att trycka på knappen < kommer du tillbaka till översikten "Sensorer".

8. Sensorer / Lastinställningar

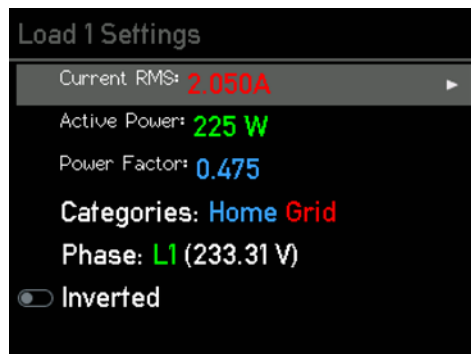

Om du väljer någon av lasterna (I1 till I6) på sidan "Sensorer" kommer du till översikten "Lastinställningar".

Här kan du använda skjutreglaget för att invertera en last om du inte har anslutit en strömomvandlare med pilarna i strömriktningen.

Fasen måste vara korrekt inställd för att effektberäkningen ska stämma. Tänk dig att sensorn mäter 2 ampere på din nätanslutning – men

utan spänningsreferens vet vi inte om effekt matas in i eller tas ut ur nätet.

Observera att effekten vid uttag ur nätet normalt bör vara positiv. **För en solcellsväxelriktare eller ett AC-batteri bör effekten vara positiv vid matningsdrift** men om batteriet laddas eller växelriktaren har mer standby-förbrukning än den alstrar får effekten vara negativ. Om ingen ström förbrukas bör effekten vara nära noll.

Det är mycket viktigt att korrekt fas är inställd som spänningsreferens. Du kan se vilken fas du har anslutit sensorn till genom att följa kablarna i elskåpet. Alternativt kan du kontrollera med en multimeter om spänningen på go-e Controller överensstämmer med belastningens säkring.

Effektfaktorn kan vara mellan minus ett och plus ett. Minus ett innebär maximal inmatning resp. laddning för ett batteri utan reaktiv effekt, plus ett innebär maximalt uttag resp. produktion av energi. Om effekten är särskilt låg säger effektfaktorn inte så mycket.

Vid ren resistiv belastning bör effektfaktorn vara nära ett.

För att kontrollera spänningsfördelningen kan du helt enkelt sätta på en stor förbrukare med värmelement i ditt hushåll, t.ex. en fläkt, hårtork eller en elspis. Om din elspis är ansluten med tre faser är det extra lätt att kontrollera eftersom alla faser belastas direkt med en effektfaktor på nästan ett. Du måste anpassa tilldelningen om effektfaktorerna är felaktiga och till exempel bara är plus eller minus en tredje eller två tredjedelar. Så länge tilldelningen inte är korrekt kan din go-e Controller inte skilja mellan inmatning och nätuttag och regleringen

av överskott från solceller kommer inte att fungera.

Via denna undermeny kan du även bestämma lastkategorier genom att navigera till "Kategorier" och bekräfta med >.

9. Sensorer / Lastinställningar / Lastkategori

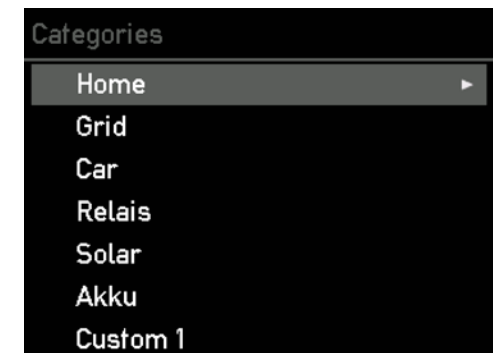

När du med hjälp av knappen > har valt raden "Kategorier" i menyn "Lastinställningar" kommer du till denna undermeny.

go-e Controller vet ännu inte vilken sensor du har monterat var. Det ställer du in med respektive kategori.

Det finns en kategori – Nät. Denna kategori är den viktigaste eftersom go-e Charger och go-e Controller försöker reglera denna till noll vid laddning med överskott från solceller.

10a. Idrifttagning/manövrering på enheten

Nedan förklarar vi 3 exempel på konfigurering av kategorierna.

Exempel 1:

Om du har monterat den aktuella sensorn direkt på en fas i nätanslutningen ska du ställa in kategorin Nät på ett. Om du inte mäter din hushållsförbrukning separat ska du även ställa in kategorin Hem på ett. På så vis kan all el i den uppmätta ledningen hänföras direkt till nätuttag och hushållsförbrukning.

Om du har monterat en sensor på kabeln för en solcellsväxelriktare kan du tilldela effekten direkt till kategorin Solceller. Effekten ska vara positiv när växelriktaren producerar solel. Om du mäter alla faser på en enfas- eller trefasväxelriktare ska du välja faktor 1.

Om du istället har en trefasväxelriktare och bara mäter en fas kan du välja faktor 3. Din go-e Controller utgår då från 3 gånger den uppmätta effekten, eftersom vi bara mäter en tredjedel.

Nu måste vi tilldela solcellsenergi till kategorin Hem. Låt oss ta en titt på detta räkneexempel:

- Nät: vi tar 1 kW från nätet
- Solceller: vi producerar 500 W solcellsenergi

Nätuttaget på 1 kW har vi redan tilldelat till Hem. Eftersom vi dock fortfarande producerar 500 W själva är den effekt vi förbrukar i huset totalt 1,5 kW. Därför ska du även tilldela solcellsväxelriktaren i kategorin Hem faktorn 1 resp. 3, beroende på antalet uppmätta faser hos växelriktaren.

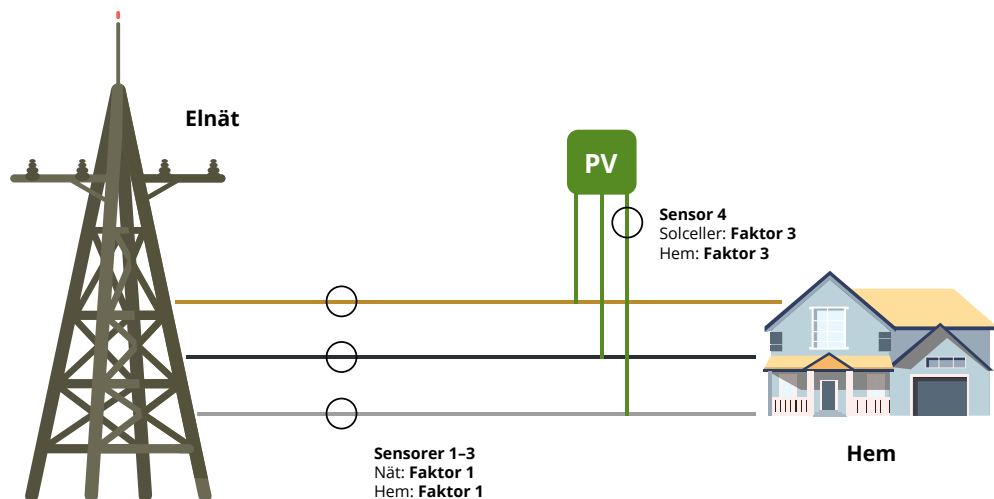

Exempel 2:

Låt oss anta att vi mäter lastföregningen och växelriktaren på alla faser. Då motsvarar kategorierna följande bild:

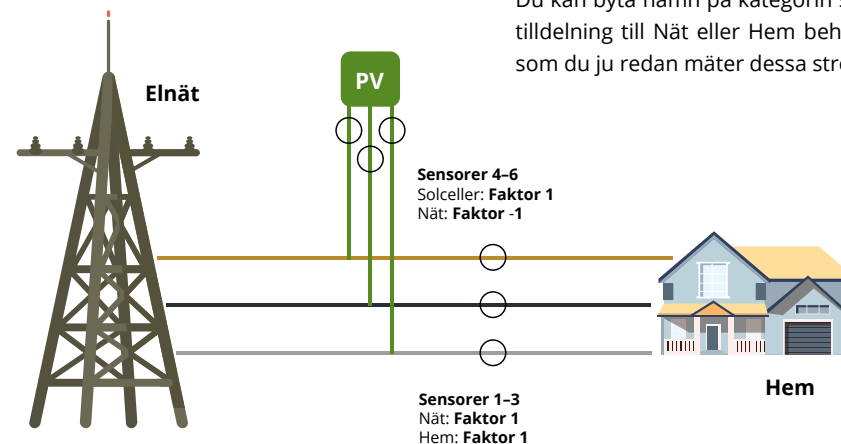

Vi måste dra av produktionen av solcellsenergi från elnätet och måste därför sätta faktorn till minus ett.

Om du bara mäter en elektrisk förbrukare, till exempel en värmepanna, kan du tilldela denna till en Custom-kategori, till exempel "Custom 1". Du kan byta namn på kategorin senare. Någon tilldelning till Nät eller Hem behövs inte eftersom du ju redan mäter dessa strömmar.

Exempel 3:

Om din solcellsväxelriktare är ansluten till andra förbrukare som befinner sig för långt bort från elskåpet med go-e Controller kan du inte mäta den direkt. Det spelar som sagt ingen roll för laddningen med överskott från solceller.

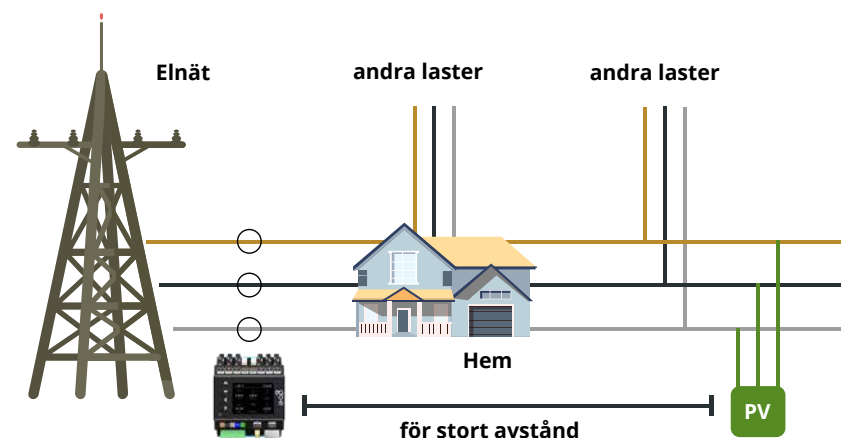

10a. Idrifttagning/manövrering på enheten

10. Sensorer / Lastinställningar / Lastkategori / Faktorinställningar

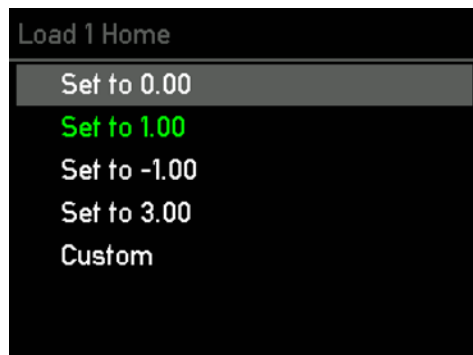

När du har identifierat rätt kategorier kan du ställa in dessa i menyn.

I undermenyn bestämmer du med vilken faktor ditt sensorvärde ska beaktas på vilken kategori.

Vid en nätanslutning med tre faser ska du upprepa den tilldelning som gjorts för Internal 1 även för sensorerna Internal 2 och 3.

11. Sensorer

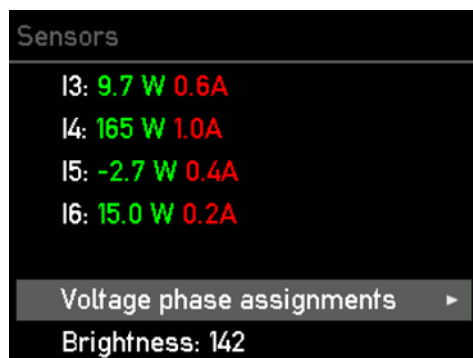

Detta steg och efterföljande steg är valfria om du har anslutit en eller flera faser i strömförsörjningen felaktigt.

Då kan du ändra spänningsfastilldelningen genom att gå tillbaka till "Sensorer" i menyn och längst ner i den välja alternativet med knappen >.

12. Sensorer / Spänningsfastilldelningar

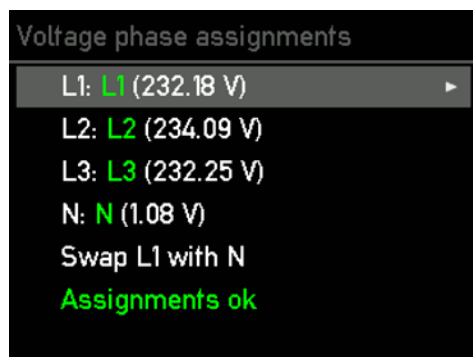

Alternativt steg: Använd knappen > för att välja den fas för vilken du vill ändra tilldelningen.

13. Sensorer / Spänningsfastilldelningar / Källfas



Alternativt steg: Använd uppåt- och nedåtknappen för att navigera till den fas som du vill tilldela på nytt för att korrigera din felaktigt anslutna fas.

14. Inställningar / Nätverk

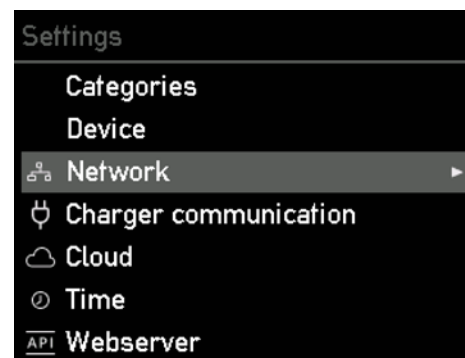

Nu bör du ansluta din go-e Controller till ditt nätverk via WLAN eller LAN. Tryck på knappen > för att välja menyalternativet "Nätverk" i undermenyn "Inställningar".

15. Inställningar / Nätverk / WLAN, Ethernet, hotspot

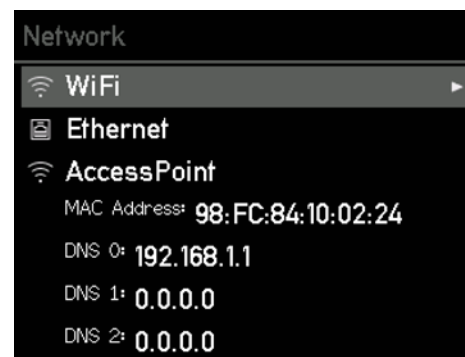

Här kan du spara åtkomstuppgifterna för ditt WLAN eller konfigurera ditt Ethernet (LAN) för att garantera en anslutning av go-e Controller till nätverket och till go-e Chargers. Detta är absolut nödvändigt för laddning med överskott från solceller eller för dynamisk lastbalansering. Dessutom kan du då ansluta dig till go-e Controller via go-e-appen även lokalt utan moln.

Tips: Med go-e-appen kan du kanske göra Wi-Fi- och Ethernet-inställningarna ännu bekvämare.

10a. Idrifttagning/manövrering på enheten

16. Inställningar / Klockslag

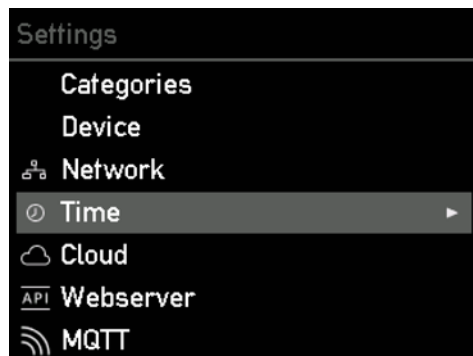

Tryck på knappen > för att välja menyalternativet "Tid".

Erfarna användare kan här göra tidssynkroniseringen via en NTP-server eller appen. När go-e Controller är ansluten till go-e Cloud via internet får den alltid den aktuella tiden. I så fall krävs inga inställningar här. Vid tidsinställningarna kan både tidszonen ställas in och den automatiska sommartidsomställningen aktiveras.

17. Inställningar / Moln

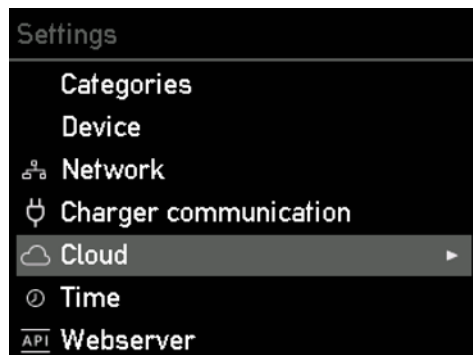

Det kan krävas en molnanslutning för vissa funktioner och beroende på vilken go-e Charger du använder. Mer information om detta finns i databladet för go-e Controller.

Tryck på knappen > för att välja menyalternativet "Cloud".

18. Inställningar / Moln

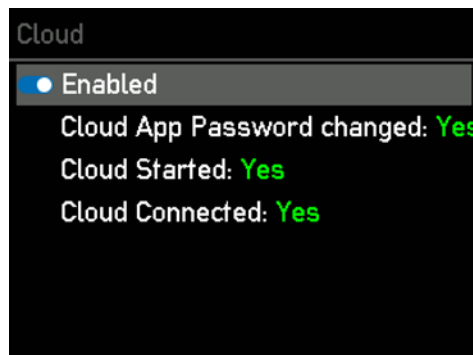

I denna undermeny kan du aktivera och inaktivera anslutningen till molnet. Aktuell status visas också.

19. Huvudmeny / Laddare

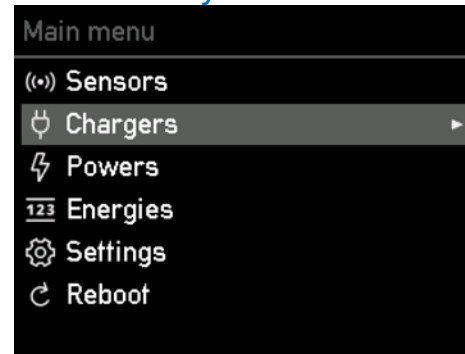

Nu är det dags att ansluta din go-e Controller till en eller flera go-e Chargers.

Tryck på knappen > för att välja menyalternativet "Laddare". Du kan sedan teoretiskt sett ansluta ett oändligt antal go-e Chargers.

20. Laddare / Mina go-e Chargers

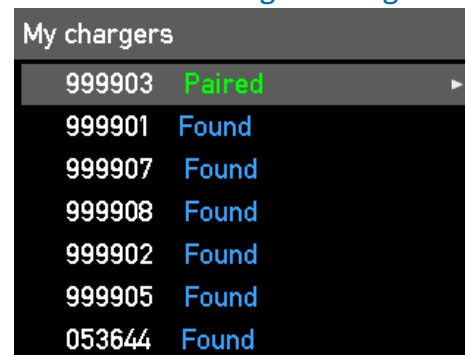

För att go-e Chargers ska visas här måste go-e Controller finnas i samma nätverk som ifrågasvarande go-e Chargers. Nätverket konfigurerar du i huvudmenyn under Inställningar, så som nämnts ovan. Här visas en lista över alla tillgängliga go-e Chargers. Om en go-e Charger visas med "Parkopplad" kommunicerar den redan med go-e Controller. Om det står "Hittad" efter go-e Chargern är den inte redo att kommunicera med go-e Controller. Det kan bero på att den automatiska sökningen efter en go-e Controller inte är aktiverad i inställningarna i go-e Charger App för motsvarande go-e Charger eller att denna go-e Charger redan är ansluten till en annan go-e Controller. Varje go-e Charger kan nämligen bara anslutas till exakt en go-e Controller.

10a. Idrifttagning/manövrering på enheten

21. Laddare / Mina go-e Chargers / Detaljvy



I detaljvyn för en go-e Charger får du mer information om dess aktuella laddningsnivå. Navigera med uppåt- och nedåtknappen.

Viktigt: De egentliga inställningarna för laddning med eller utan överskott från solceller, eller avseende beaktande av dynamisk lastbalansering, måste du definiera för respektive go-e Charger direkt i go-e-appen.

22. Huvudmeny / Effekter

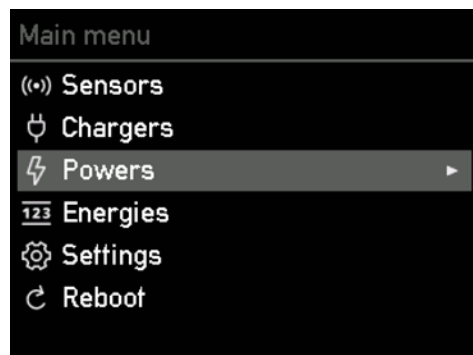

Tryck på knappen > för att välja menyalternativet "Effekter".

23. Effekter



I denna undermeny visas aktuell effekt för de enskilda kategorierna.

24. Huvudmeny / Energier

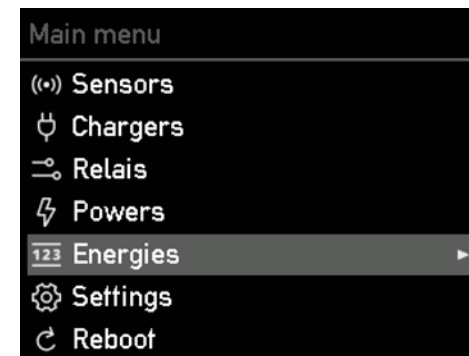

Tryck på knappen > för att välja menyalternativet "Energier".

25. Energier



I denna undermeny visas aktuell effekt för de enskilda kategorierna.

26. Inställningar / Kategorier

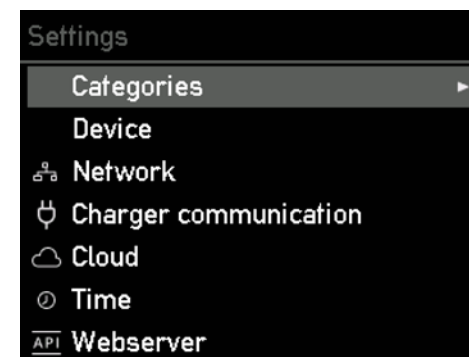

Tryck på knappen > för att välja menyalternativet "Kategorier".

10a. Idrifttagning/manövrering på enheten

27. Kategorier

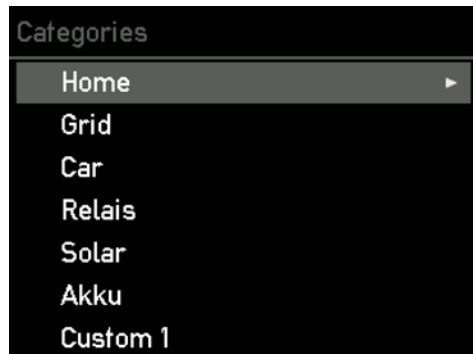

Välj den kategori som du vill se mer information om och bekräfta ditt val med knappen >.

I undermenyn som följer får du en översikt över effekt- och energiuppgifter för respektive kategori.

28. Inställningar / Uppdateringar

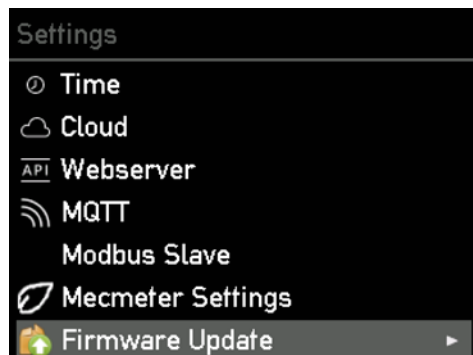

Tryck på knappen > för att välja menyalternativet "Uppdateringar".

I denna undermeny kan du ladda ner aktuell inbyggd programvara för din go-e Controller om en ny version är tillgänglig för din enhet. Du kan även göra detta i appen.

29. Inställningar / Fabriksinställningar



Tryck på knappen > för att välja menyalternativet "Fabriksinställningar".

Vid behov kan du i denna undermeny återställa go-e Controller till fabriksinställningar. Antingen helt och hållet eller bara för en del av konfigurationen.

30. Inställningar / Om

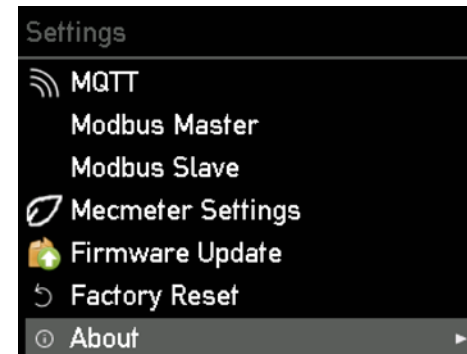

Tryck på knappen > för att välja menyalternativet "Om".

I undermenyn hittar du all enhetsinformation om din go-e Controller.

31. Huvudmeny / Starta om

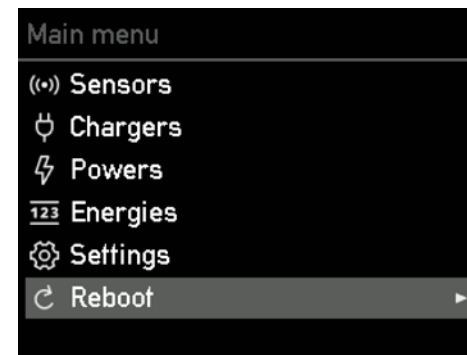

Tryck på knappen > för att välja menyalternativet "Starta om" för att starta om go-e Controller.

32. Inställningar / Webbserver

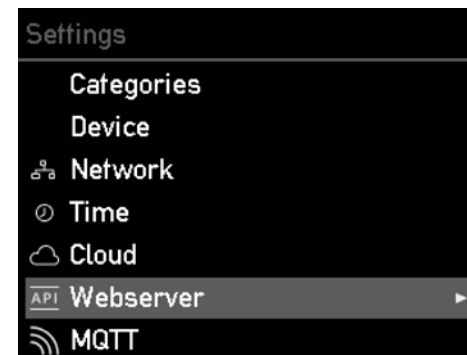

För experter och integratörer: Tryck på knappen > för att välja menyalternativet "Webbserver".

I denna undermeny kan du aktivera eller inaktivera lokalt HTTP API.

10a. Idrifttagning/manövrering på enheten

33. Inställningar / MQTT

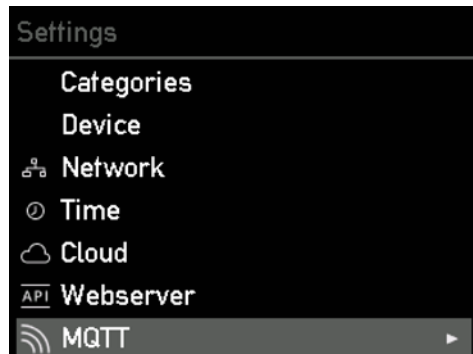

För experter och integratörer: Tryck på knappen > för att välja menyalternativet "MQTT".

I undermenyn anger du inställningarna för MQTT-anslutningen om du vill använda den.

34. Inställningar / Modbus Slave

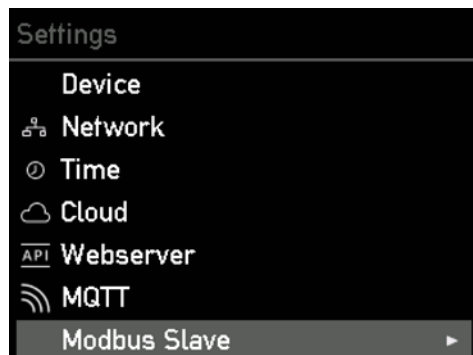

För experter och integratörer:

Tryck på knappen > för att välja menyalternativet "Modbus Slave". I undermenyn kan du aktivera modbus och göra motsvarande inställningar.

35. Inställningar / MEC Meter

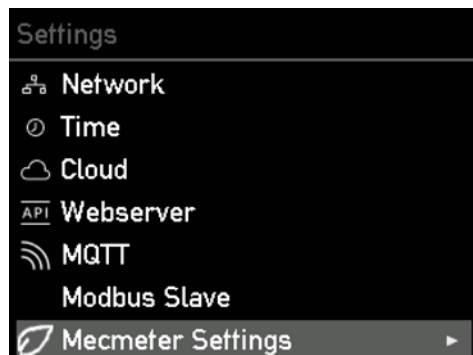

För experter och integratörer: Tryck på knappen > för att välja menyalternativet "MEC Meter".

Med denna undermeny kan du upprätta en anslutning till en MEC Meter och ställa in den för dessa kategorier.

10b. Driftsättning/användning via app

Installation i app

Du kan även utföra många av de beskrivna konfigurationsstegen på enheten via appen. **För vissa funktioner, t.ex. styrning av överskottsladdning eller dynamisk lastbalansering med hjälp av enskilda go-e Chargers, måste go-e Controller ovillkorligen integreras i appen.**

Om du redan har installerat en go-e Charger måste du gå tillbaka till lista över enheter. Om go-e Controller redan installerats skulle du se den i lista över enheter. Om du inte redan har installerat go-e Controller, tryck på "lägg till eller konfigurera enhet" för att installera den.

a) Använd "Ställ in go-e enhet" om din Controller aldrig har ställts in i en go-e appen tidigare.

b) Om du redan har tidigare anslutit din go-e Controller till hemnätverket direkt på displayen eller med go-e-appen välj "Lägg till go-e enhet".

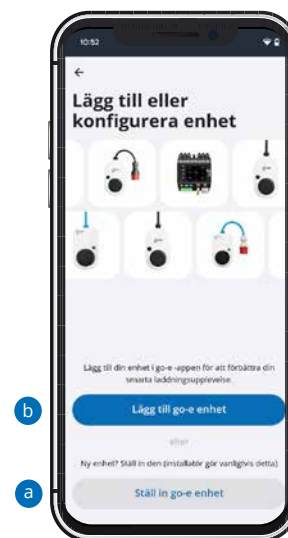

Installation i app

a) "Ställ in go-e enhet" liknar den första installationen av go-e Charger.

Du måste vara i närheten av go-e Controller för att kunna utföra installationen via hotspoten. Observera att du på vissa smartphones måste avaktivera mobildata och avsluta aktiva WLAN-anslutningar.

För att ansluta dig automatiskt till hotspoten

10b. Driftsättning/ användning via app



skannar du bara QR-koden på datakortet som medföljer go-e Controller eller upprättar anslutningen till go-e Controller manuellt i din mobiltelefons WLAN-inställningar genom att använda hotspot-lösenordet som finns på datakortet i go-e Controller. Proceduren kan jämföras med inställningen för en go-e Charger.

Installation i app

- b Om du vill lägga till en redan konfigurerad go-e Controller väljer du "Lägg till go-e enhet" och anger serienumret för go-e Controller. Detta hittar du också på datakortet som medföljer go-e Controller. Skriv sedan in lösenordet. Detta är antingen standardlösenordet, som finns på datakortet, eller det lösenord som du angav i samband med den första installationen. Klicka sedan på "Anslut".



Startskärm

På startskärmen kan du se varje kategoris ström effekt. Kategorierna Solceller, Nät, Hem och Batteri visas här som standard. Korrekta värden visas naturligtvis bara om inställningen för dessa har genomförts.

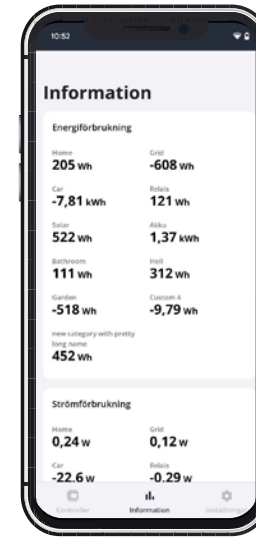

Information

Du hittar mer information om kategorierna och sensorerna i menyn under "Information".

Här visas t.ex. samtliga energiflöden i en listvy.

På fliken "Information" kan du se diagram över dina energiflöden under de senaste timmarna. Det är även möjligt att exportera alla data i go-e Controller och visa dem på datorn.

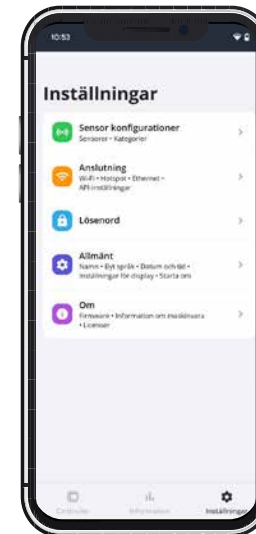

Inställningar

I menyalternativet "Inställningar" kan du – precis som direkt under konfigurationen på själva go-e Controller – konfigurera sensorerna samt tilldela och anpassa kategorier via de enskilda undermenyalternativen. Tids- och display inställningar kan också konfigureras via appen.

Dessutom kan du ge go-e Controller ett individuellt namn eller ändra lösenordet som du själv valde i samband med den första installationen.



Viktigt: Om du har gjort inställningen direkt via go-e Controllers display, behöver du i princip inte göra några inställningar för go-e Controller här i appen. Du kan hoppa direkt till kapitel 11 i denna anvisning.

10b. Driftsättning/ användning via app



Inställningar / Sensorkonfiguration / Sensorer

Du kan konfigurera spännings- och strömsensorerna i menyalternativet "Inställningar", undermeny "Sensor konfiguration / Sensorer" och läsa av deras spänningar, strömmar och effekter i realtid efter att du har valt dem. Även detta kan du för övrigt göra direkt på go-e Controllers display.

När det gäller spänningssensorerna L1 till L3 mäts alltid spänningen på de anslutna faserna och när det gäller strömsensorerna Internal 1 till Internal 6 mäts strömmen och effekten. För att effektberäkningen via go-e Controller verkligen ska ske korrekt och funktioner som laddning med överskottsenegi från solceller samt dynamisk lastbalansering ska fungera korrekt måste du säkerställa att du har ställt in rätt spänningsreferens för alla faser samt att rätt kategorier och effektfaktorer har sparats. Exakt vad man ska tänka på i samband med detta förklarar vi i kapitel "10a i denna anvisning. Idrifttagning/manövrering på enheten " med hjälp av olika exempel. Nedan förklarar vi bara generellt var du hittar olika inställningar i appen.

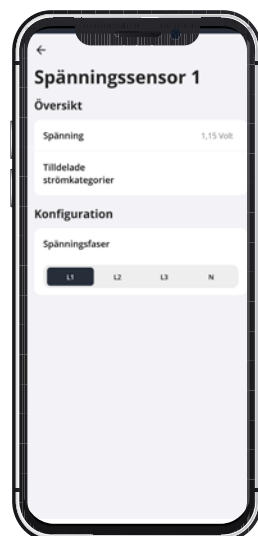

Inställningar / Sensorkonfiguration / Sensorer / Spänningssensorer

Om du väljer en av spänningssensorerna, t.ex. spänningssensor L1 så ser du alla mätvärden för den valda fasen.

Om du har anslutit en eller flera av strömförserjningens faser på fel sätt kan du här även ändra spänningstildelningen genom att trycka på "Tilldelad fas".

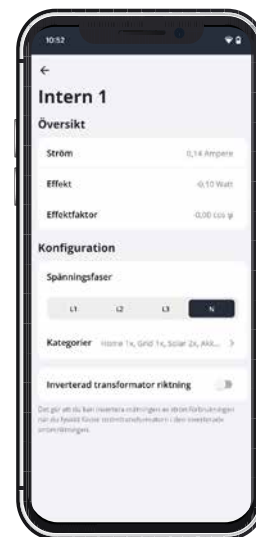

Inställningar / Sensorkonfiguration / Sensorer / Strömsensorer

Om du i vyn "Sensorer" väljer någon av Internals I1 till I6 (belastningar) så kommer du till dataöversikten för respektive sensor/Internal. För inställningarna direkt på go-e Controller finns det en liknande vy under "Lastinställningar". Här kan du använda skjutreglaget för att invertera en last om du inte har anslutit en strömmomvandlare med pilarna i strömriktningen. Observera att effekten alltid ska vara positiv vid nätuttag. För en solcellsväxelriktare eller ett AC-batteri ska effekten vara positiv vid inmatning. Om batteriet laddas eller växelriktaren har en standby-förbrukning överstiger strömmen som den genererar får effekten vara negativ. Om ingen ström förbrukas ska effekten vara nära 0.

Om du vill anpassa en tilldelad lastkategori eller ändra fasttildelningen kan du göra det även här i översikten för respektive strömsensor. Det fungerar på liknande sätt som i själva menyn för go-e Controller.

10b. Driftsättning/användning via app

Inställningar / Sensorkonfiguration / Kategorier

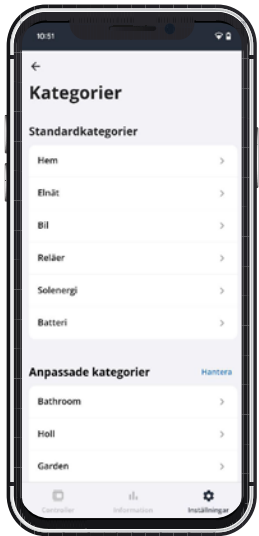

I den här undermenyn visas en översikt över kategorierna. Välj en kategori och ange en siffra i följande undermeny för den faktor med vilken den aktuella lasten ska beaktas.

sensor på förgreningen, alltså resten av ditt hushåll, ska du även tilldela kategorin "Hem" faktorn 1.

Om du mäter strömmen i en trefasig AC-solcellsanläggning med endast en sensor på en fas måste du ställa in faktorn för kategorin "Solceller" på 3 för att solcellsanläggningens totala effekt ska kunna visas korrekt. Det fungerar här eftersom en trefasig växelriktare levererar samma effekt på alla faser. På så vis får du två sensoranslutningar att använda till andra ändamål.

När det gäller användardefinierade kategorier kan du till och med ändra namnet på kategorin, t.ex. till Värmepanna, om du mäter denna med en sensor.



Inställningar / Sensorkonfiguration / Kategorier / Kategori detaljer

Om du väljer någon av kategorierna kan du direkt efter namnet på respektive Internals (strömsensorer) ange ett tal för den faktor med vilken denna kategori ska beaktas av respektive strömsensor. Observera de tidigare anmärkningarna kring detta i anvisningen. Om du redan har sparat faktorer via menyn för go-e Controller eller via inställningen "Sensorkonfiguration" kommer du nu att se tal här.

Om du till exempel mäter din nätanslutning med en sensor ska du tilldela denna last faktor 1 i kategorin "Nät". Om du inte har någon egen

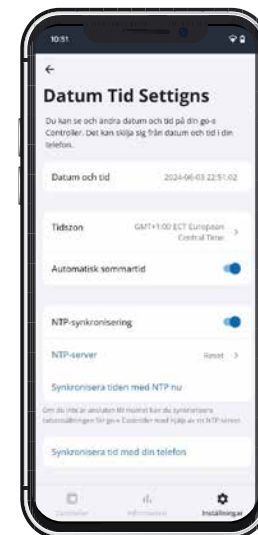

Inställningar / Allmänt / Datum Tid Settigns

Erfarna användare kan göra tidssynkroniseringen via en NTP-server eller appen. När go-e Controller är ansluten till go-e Cloud via internet får den alltid den aktuella tiden. I så fall krävs inga inställningar här.

Vid tidsinställningarna kan både tidszonen ställas in och den automatiska sommartidsomställningen aktiveras.

10b. Driftsättning/användning via app

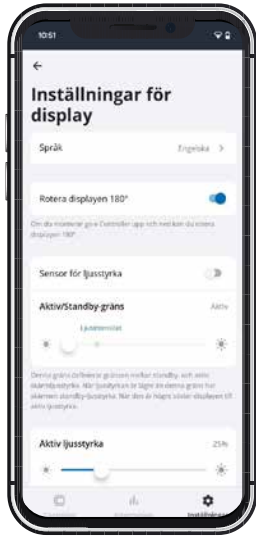

Inställningar / Allmänt / Inställningar för display

I denna undermeny kan du – som på själva go-e Controller – t.ex. ställa in följande:

1. Vrida displayen 180° om du av utrymmesskäl har monterat Controller spegelvänd
2. Välja det språk som du föredrar
3. Anpassa displayens ljusstyrka
4. Ändra displayens ljusstyrka vid inaktivitet
5. Bestämna efter vilken inaktivitetstid displayen ska slockna helt

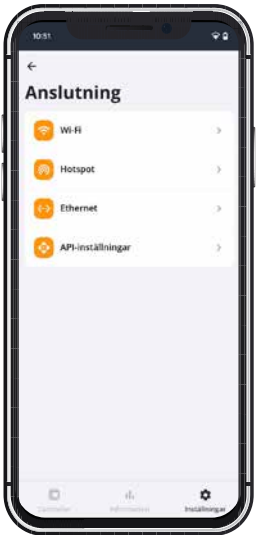

Inställningar / Anslutning

Alla anslutningsinställningar kan göras i menyn under "Anslutning". Utöver WLAN eller Ethernet kan ytterligare anslutningar definieras för experter och integratörer.

Inställningar / Om

Under submenyn "Om" hittar du information om maskinvara och serienummer. Du kan även ladda ner senaste firmware-uppdateringar.

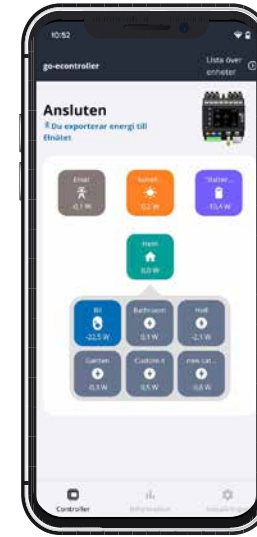

Växla mellan go-e Controller och Charger

Låt oss ta en titt på inställningarna för laddning med överskott från solceller och för lastbalansering.

Tryck på "Lista över enheter" längst upp till höger. Där väljer du den go-e Charger du vill göra inställningar för laddning med överskott från solceller eller för lastbalansering.

11. Laddning med överskott från solceller/ Lastbalansering

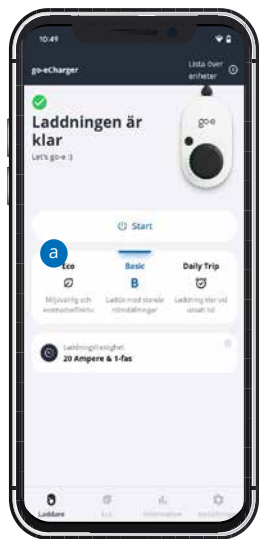

Startskärm (go-e Charger)

När du har växlat från din go-e Controller till go-e Chargern kommer du till dess startskärm med vyn "Charger".

- a Kom ihåg dessa lägen (Eco, Daily Trip), som du måste trycka på senare om du vill aktivera laddning med solenergi överskott.

Växla först till vyn "Inställningar".



Inställningar (go-e Charger)

Välj alternativet "Allmänt / Controller" om din go-e Charger ännu inte är ansluten till din Controller. Du kan också kontrollera anslutningen där.

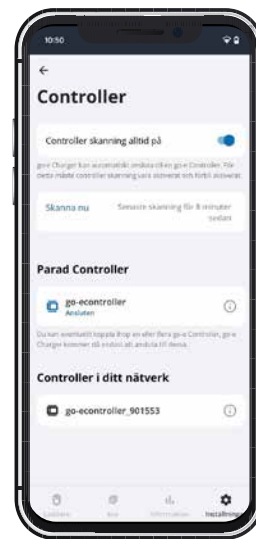

Inställningar (go-e Charger) / Allmänt / Controller

Här kan redan installerade go-e Controllers automatiskt integreras i go-e-appen. Vanligtvis sker sökningen efter go-e Controllers automatiskt. Du behöver bara klicka på "Skanna nu" här om go-e Controller precis har installerats eller om du har stängt av funktionen för automatisk skanning. En go-e Charger kan för övrigt bara vara ansluten till en enda go-e Controller men go-e Controller i sig kan anslutas till ett obegränsat antal go-e Chargers samtidigt.

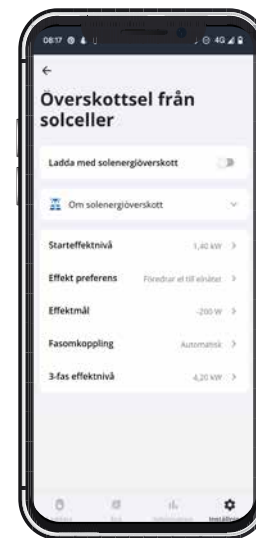

Eco / Ladda med solenergiöverskott

Om du har kontrollerat att din go-e Charger är ansluten till go-e Controller kan du nu göra inställningarna för laddning med överskott från solceller. Välj fliken "Eco" i menyraden nedan och sedan "Ladda med solenergiöverskott".

Om du har ett timprisavtal och din elleverantör är listad i go-e-appen kan du kombinera laddning med solenergiöverskott med låga elpriser. Detta är dock inte nödvändigt för överskottsladdning.

Aktivera nu reglaget "Ladda med solenergiöverskott" och justera sedan de detaljerade inställningarna för laddning med solenergi.

På sidan med detaljer om laddning med över-

11. Laddning med överskott från solceller/ Lastbalansering

skott från solceller gör du alla övriga inställningar. Här bestämmer du fr.o.m. vilken effektnivå solcellsanläggningen ska starta laddningen. Under 1,4 kW måste även nätström användas. Dessutom kan du välja om du i samband med överskottsladdningen hellre vill ta lite el ur nätet eller mata in el i det – eller om du vill kombinera alternativen. Detta är nödvändigt eftersom du bara kan ladda din elbil med vissa effektnivåer. Dessutom kan du bestämma om go-e Chargern med hjälp av go-e Controller ska anpassa faser beroende på solcellsanläggningens effekt och från vilken effekt 3-fasladdning ska ske.

Har du ett DC-kopplat batterilagringssystem? Ange då värdet -200 i fältet "Effektmål" för att förhindra att DC-lagringssystemet laddas ur permanent vid laddning av elfordonet (inte möjligt med HOME series V2). Samtidigt måste alternativet "Föredra el till elnätet" väljas under "Effekt preferens".

Mer information hittar du i vår appvideo om go-e Controller på YouTube.

Inställningar (go-e Charger) / Laddnings inställningar / Daily Trip

Du kan också kombinera solenergiöverskottsladdning med Daily Trip-läget. Om du vill vara helt säker på att go-e Chargern laddar din elbil med en viss mängd energi fram till tidig morgon och du vill använda solcellsel eller billig nätström från en elleverantör med flexibla tariffer ska du aktivera "Daily Trip-läget".

För att göra detta, gå till "Inställningar", sedan "Laddningskonfiguration" och sedan "Daily

Trip". Ställ in tiden när laddningen senast ska vara klart samt önskad mängd el eller räckvidd.

Du bör också aktivera Eco-alternativen här om du vill nå din laddningsmål med solenergiöverskott och/eller låga timpriser om möjligt.

Laddning (go-e Charger) /Aktivera Eco-läge eller Daily Trip-läge

Som nämndes i början av det här kapitlet måste du nu gå tillbaka till starten, till "Laddare" och trycka på knappen "Eco" eller "Daily Trip" för att aktivera läget.

Därefter kommer din go-e Charger att börja ladda med överskott från solceller – förutsatt att din solcellsanläggning producerar el som dina övriga förbrukare i byggnaden inte använder.

Dessutom: Du kan använda både ECO-läget och Daily Trip-läget utan flexibel eltariff. I ECO-läget laddar go-e Chargern helt enkelt när det finns överskott från solceller – alltså i vissa fall inte alls. I Next Trip-läget försöker go-e Chargern vänta så länge som möjligt på överskottselström men laddar sedan ändå med ström från nätet så sent som möjligt för att uppnå din önskade energimängd.



11. Laddning med överskott från solceller/ Lastbalansering

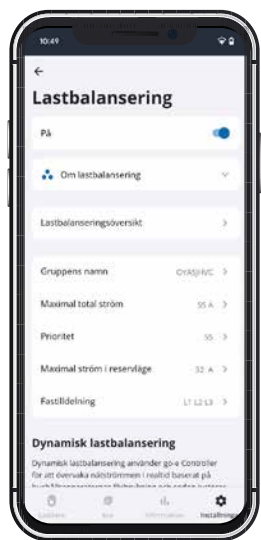

Inställningar (go-e Charger) /Laddnings inställningar / Dynamisk lastbalansering

Om du vill använda dynamisk lastbalansering tryck längst ned i appen på "Inställningar", sedan på "Laddningskonfiguration" och därefter på "Lastbalansering".

Med din go-e Controller kan du kombinera statisk och dynamisk lastbalansering.

Värdet för dynamisk lastbalansering sparas på raden "Maximal nätström". Det representerar strömmen i ampere som ditt hus maximalt kan hämta från nätet.

go-e Controller kommer att se till att detta värde aldrig överskrider vid laddning av din elbil i kombination med strömbehovet från dina andra förbrukare. Vid behov sänker go-e Controller laddeffekten och höjer den sedan igen.

12. Garanti och undantag

1. go-e GmbH garanterar go-e Controller mot material- och funktionsfel enligt följande villkor. Garantiperioden är 24 månader från och med mottagandet av varorna, efter det första köpet av produkten från go-e eller en återförsäljare. Denna garanti är ett tillägg till den lagstadgade garantin på 2 år (från mottagandet av varan) och begränsar den inte.

2. Garantin är endast giltig mot uppvisande av ett inköpsbevis med angivande av inköpsdatum.

3. Vid ett garantispråk måste kunden omedelbart informera go-e GmbH i textform om felet och reklamera det. Vid en berättigad felanmälan är go-e GmbH skyldig att så snart som möjligt förbättra eller ersätta varan eller att ordna detta. I det (berättigade) fallet att den defekta produkten returneras till go-e står go-e för de kostnader som uppstår. Om det vid garantispråk visar sig att enheten

måste bytas ut, avstår kunden från äganderätten till den tidigare enheten och med datumet för returfraktsändelsen och den nya enheten blir samtidigt köparens egendom. Denna överlåtelse av äganderätten gäller även om en apparat, som en gest av välvilja, ersätts utanför garantiperioden till reducerade villkor. Intyg i form av faktura ska alltid uppvisas. Demontering av en go-e produkt som misstänks vara defekt får av säkerhetsskäl endast utföras av behörig elektriker. Innan produkten demonteras ska du alltid kontakta go-e:s tekniska kundsupport och invänta beslut om vidare hantering av serviceärende. Reparationer får endast utföras av tillverkaren go-e. För reparationer som inte utförts av go-e finns det ingen rätt till ersättning av kostnader enligt garantin.

4. Om köparen/installatören gör en felaktig förvaring, användning eller installation/montering av produkten, vilket leder till skador på produkten eller andra tekniska fel som orsakats av köparen/installatören upphör garantin och den lagstadgade garantin kommer att gälla. I detta fall står köparen för alla fraktkostanderna. Detta gäller i synnerhet om produkten används med en specialadapter som inte tillverkats av go-e GmbH eller för annan användning än den som tillverkaren angett.

5. Garantin upphör också att gälla om en go-e produkt ändras eller öppnas eller om det inte finns något bevis på att den har installerats av en kvalificerad yrkesman. (t.ex. driftsättningsintyg).

6. go-e ska göra alla rimliga ansträngningar för att tillhandahålla driften av alla kostnadsfria digitala tilläggstjänster i enlighet med framställningarna i produkternas bruksanvisningar, inklusive men inte begränsat till app- och molnfunktioner. go-e garanterar dock inte att dessa alltid kommer att fungera felfritt, fullt tillgängligt och utan avbrott. go-e GmbH ger ingen garanti eller försäkring för dessa digitala tilläggsfunktioner, men kommer att försöka tillhandahålla en lösning eller uppdatering för att avhjälpa fel eller eliminera fel kostnadsfritt inom en rimlig tidsperiod efter att kunden har rapporterat ett fel. Kundens anmälan kan göras per telefon under go-e:s kontorstider, via e-post till office@go-e.co eller via ett kontaktformulär på go-e-webbplatsen. go-e är berättigad att tillämpa begränsningar för åtgärdande av fel/störningar och/eller lösningar samt att skjuta upp åtgärdandet av fel/störningar tills en uppdatering har getts ut. För att fullfölja denna skyldighet har go-e GmbH rätt att avbryta de digitala tilläggstjänsterna på grund av planerade eller oplanerade underhållsarbeten. Därför kan go-e inte garantera att de digitala tjänsterna alltid är tillgängliga.

7. Krav som uppstår på grund av denna garanti ska uteslutande regleras av österrikisk lag, med undantag för bestämmelser om lagkonflikter, i synnerhet FN:s konvention om avtal om internationella köp av varor.

13. CE-försäkring om överensstämmelse



Härmed intygar go-e GmbH att radioutrustningstypen i go-e Controller uppfyller kraven i EU-direktiv 2014/53/EU. Den fullständiga texten till EU-försäkring om överensstämmelse finns på följande webbadress: www.go-e.com





Support

go-e GmbH

Satellitenstraße 1
9560 Feldkirchen
AUSTRIA

✉ support@go-e.com

☎ +43 4276 62400

www.go-e.com

Online support

www.go-e.com



go-e